

ALUNO (assinatura): _____

TURMA: _____

ALUNO (nome legível): _____

1ª QUESTÃO (peso 5)

- a) Desenhe a Perspectiva Isométrica da peça dada, mostrando as três vistas indicadas.
b) Destaque as arestas visíveis e deixe as linhas de construção.

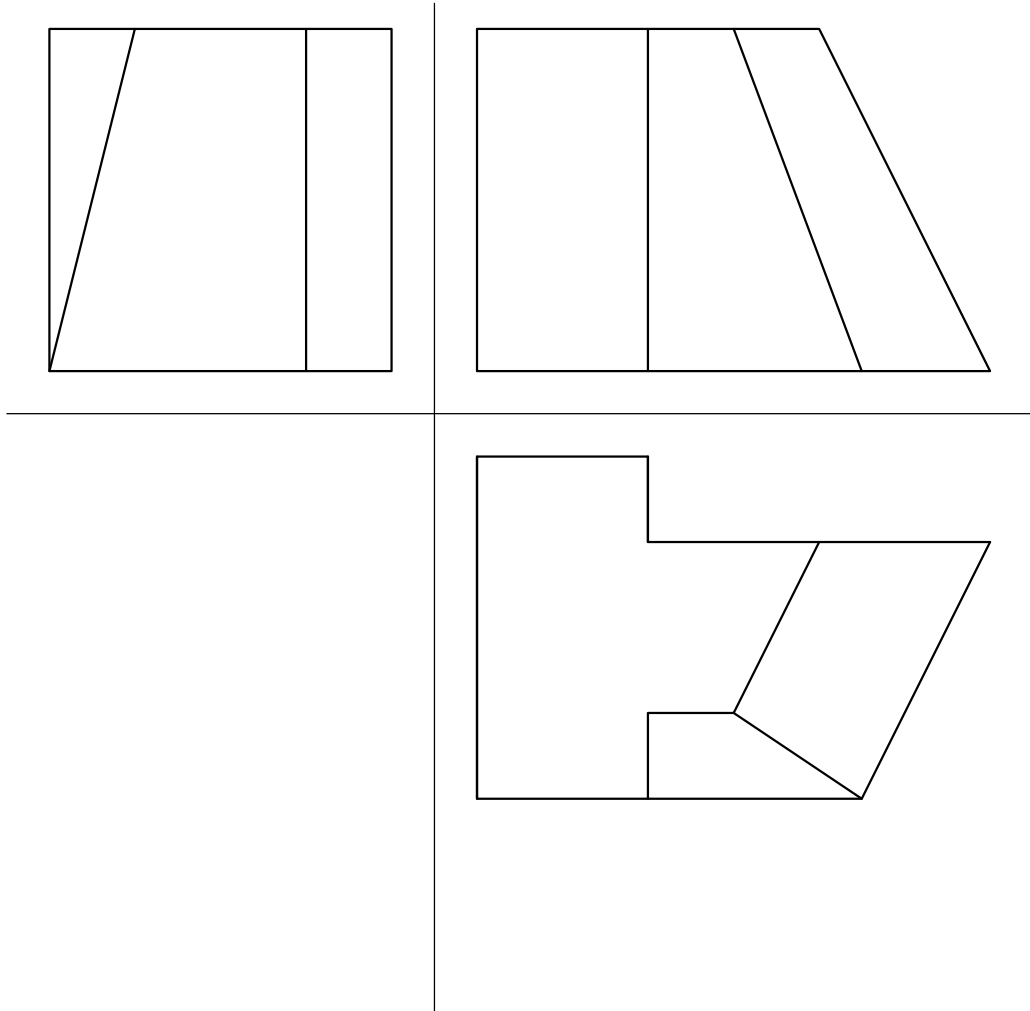

2ª QUESTÃO (peso 5)

Desenhe as 3 vistas da peça dada, no Sistema Mongeano. Destaque as arestas definitivas e mantenha as linhas de chamada.

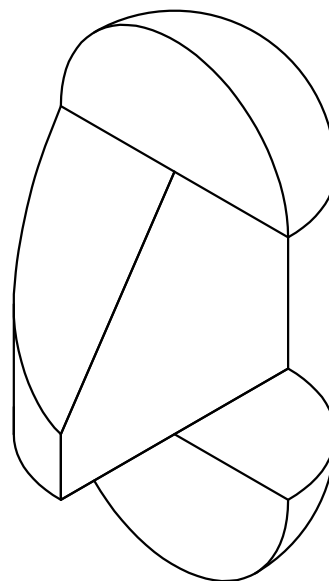

UFPE - Depto. de Expressão Gráfica - GGT - Área II - 2ª PROVA - 2015.1 NOTA _____
ALUNO (assinatura): _____ TURMA: _____
ALUNO (nome legível): _____

GABARITO

1ª QUESTÃO (peso 5)

Faça o desenho isométrico da peça dada, mostrando as três vistas indicadas.
Destaque as arestas definitivas e deixe as linhas de construção.

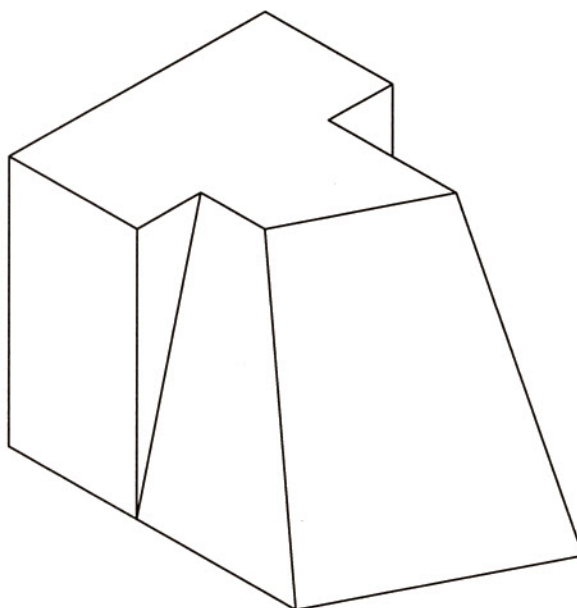
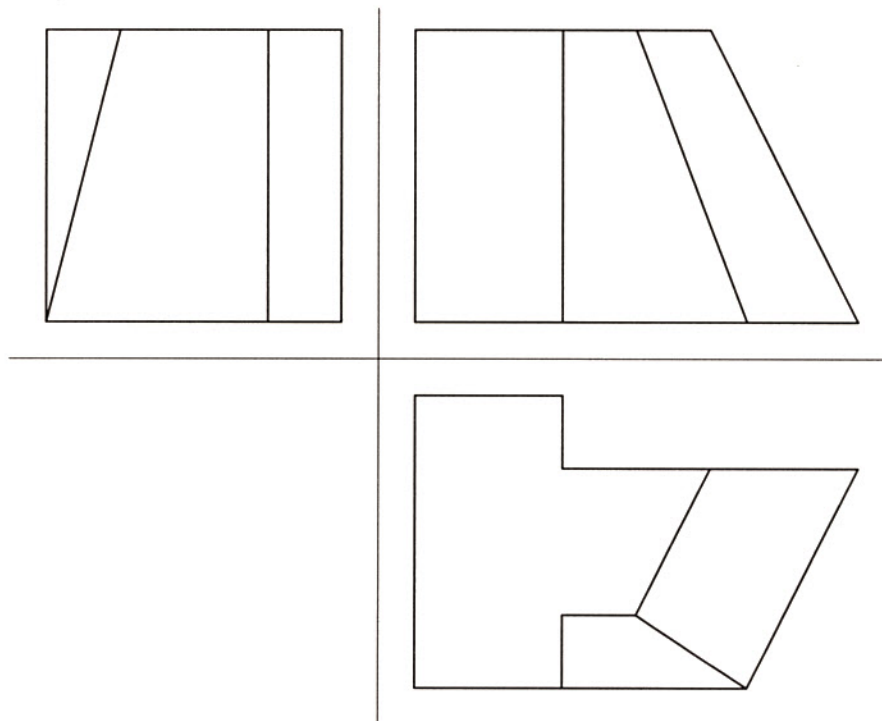

GABARITO

2ª QUESTÃO (peso 5)

Faça o desenho das 3 vistas mongeanas da peça abaixo, mostrando as mesmas vistas que aparecem na perspectiva. Destaque as arestas definitivas e mantenha as linhas de chamada.

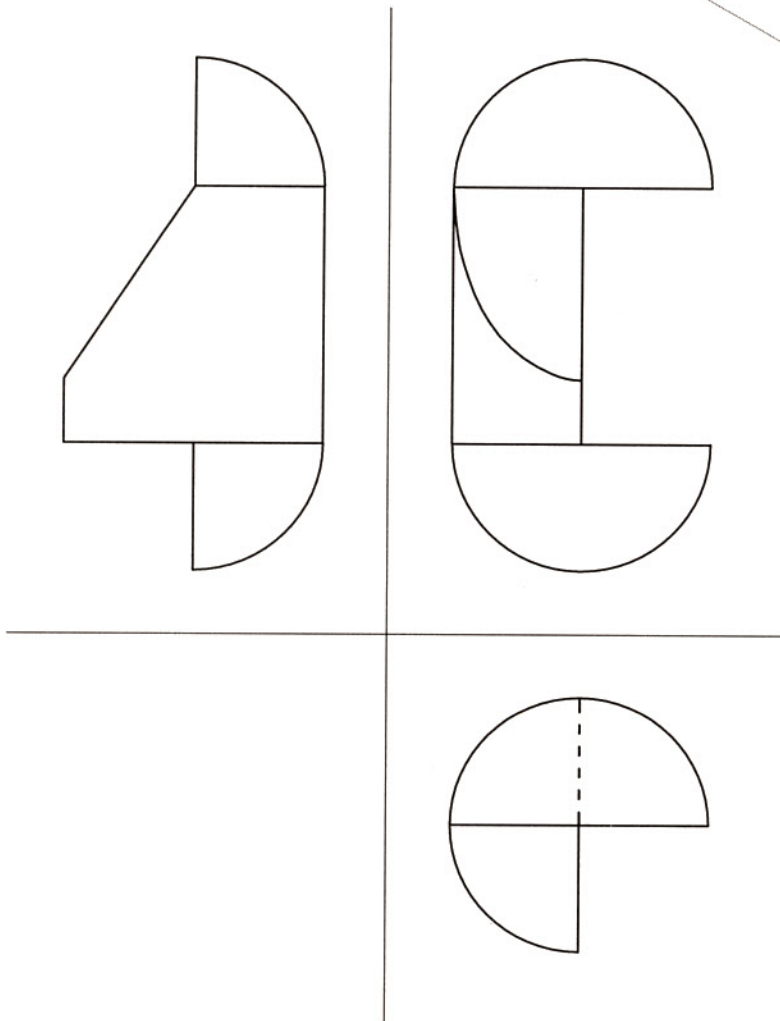
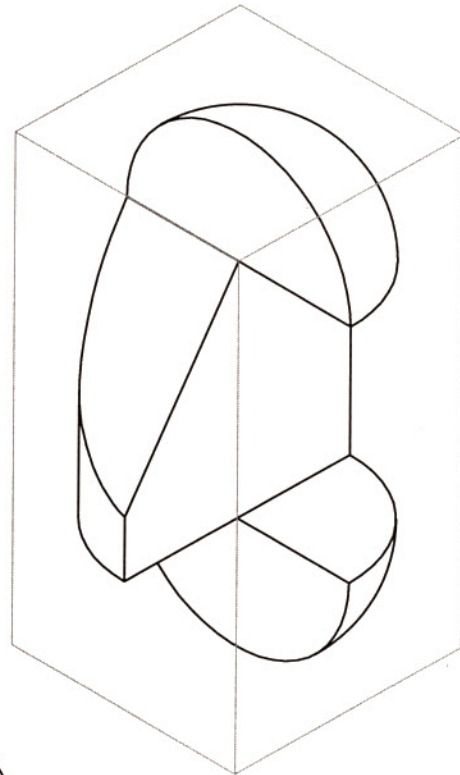

1ª QUESTÃO (peso 5)

a) Desenhe três vistas mongeanas da peça abaixo, mostrando as mesmas vistas do Desenho Isométrico. Ao final destaque as linhas visíveis, deixe as linhas de construção e de chamada. Use as linhas de chamada!

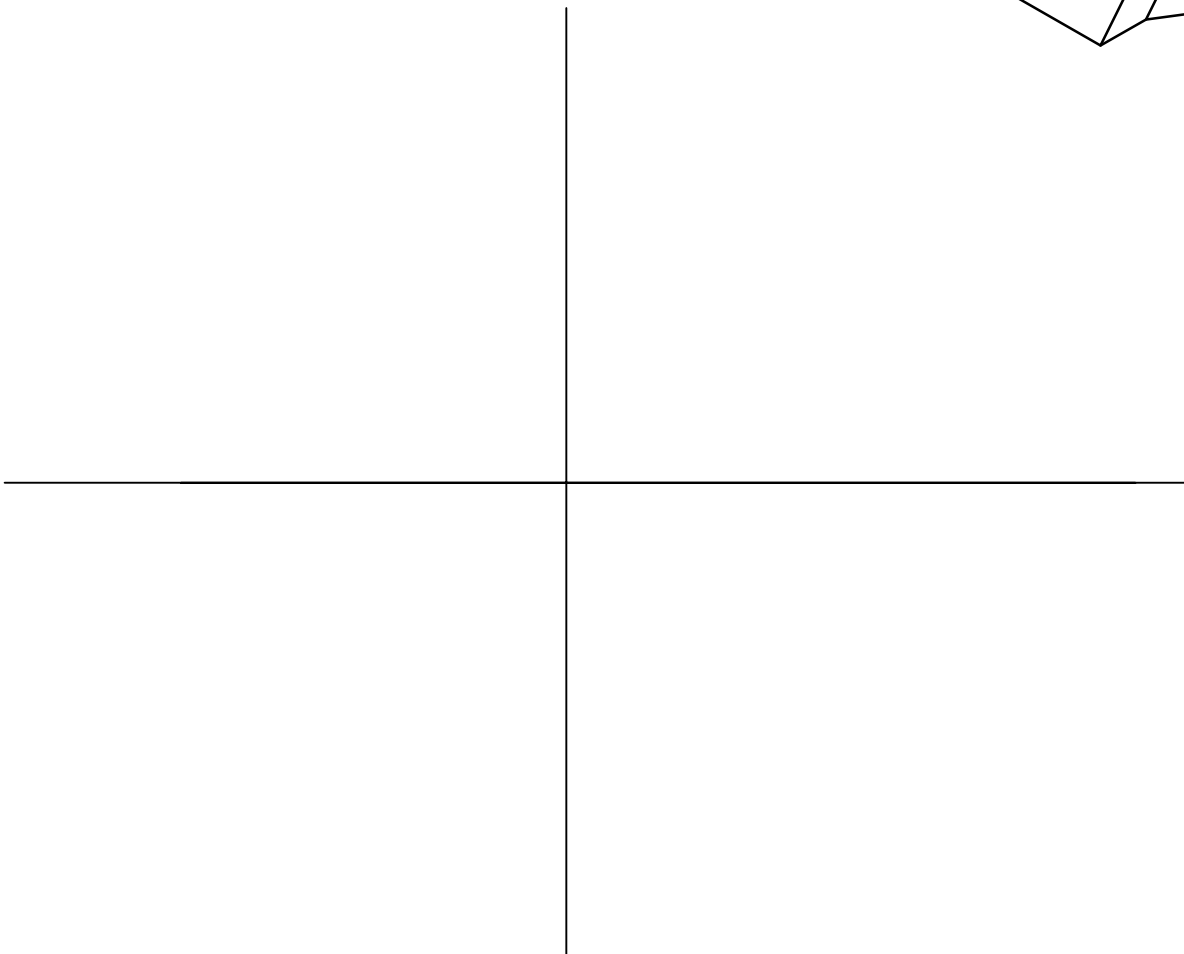
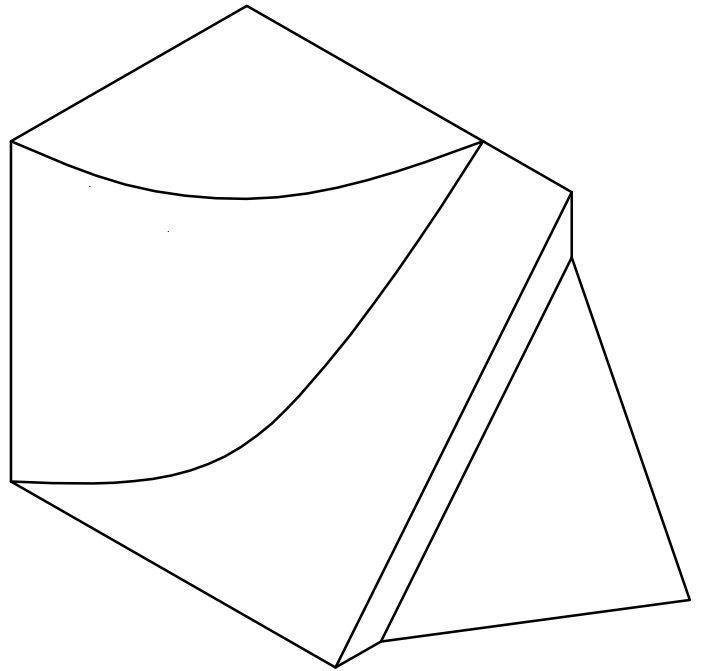

2ª QUESTÃO (peso 5)

a) Desenhe uma isometria simplificada da peça abaixo, mostrando as mesmas vistas do mongeano. Ao final, destaque as linhas de aresta visível e deixe as linhas de construção.

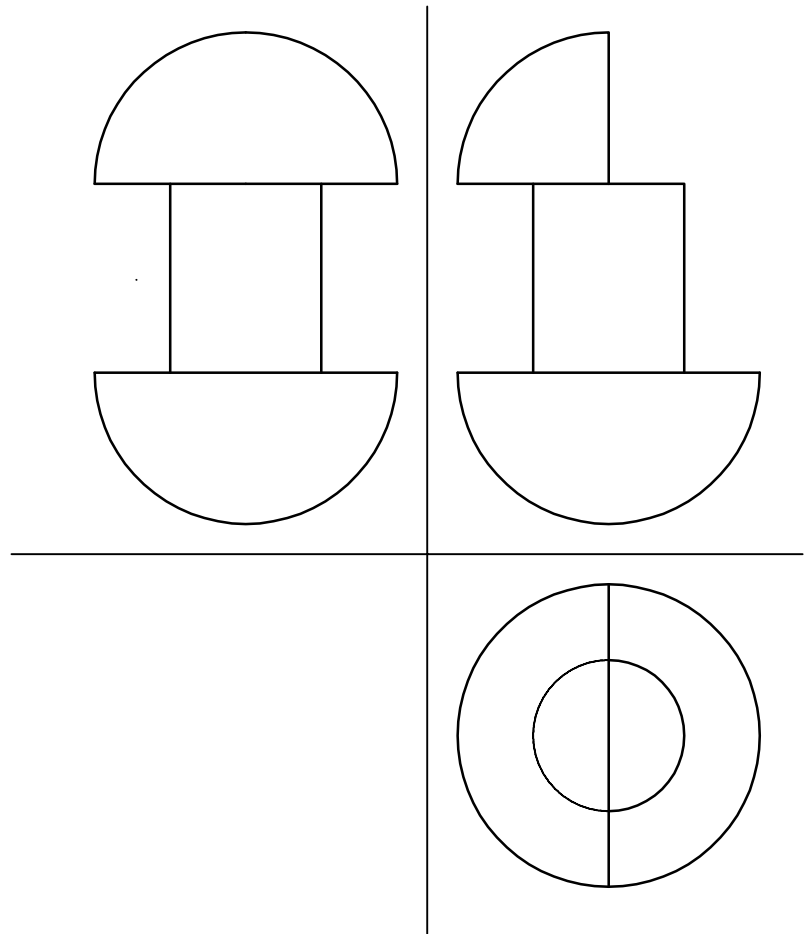

ATENÇÃO: Esta prova contém 2 (duas) questões, uma na frente e outra no verso, verifique!

GABARITO QUESTÃO 1

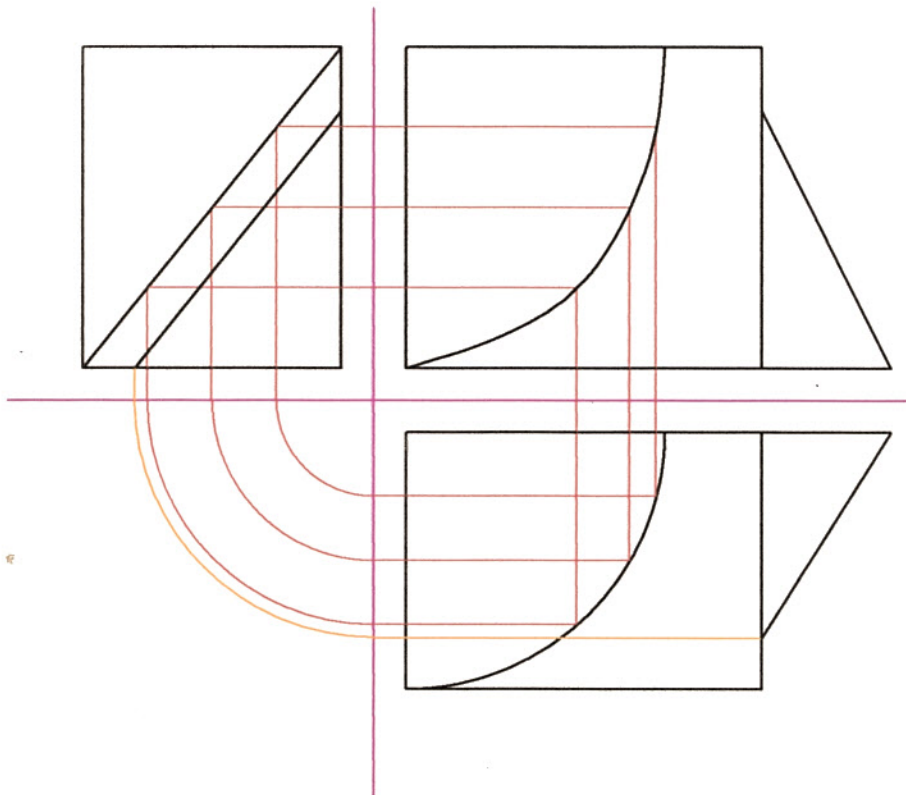
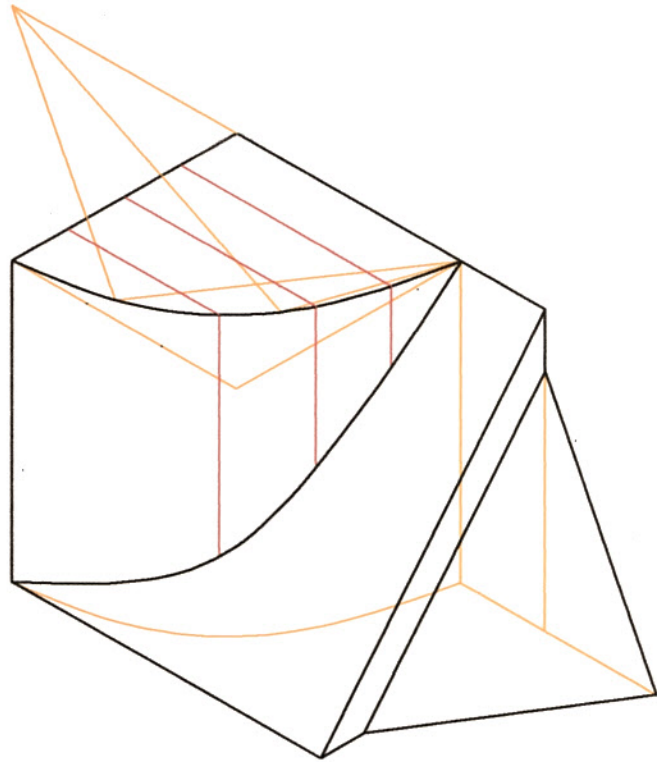

GABARITO QUESTÃO 2

